



# SINFONES



Sinfón /fr/

fr

---

## FR

DISCRIMINACIÓN AUDITIVA: TACHAR, COLOREAR,...LOS DIBUJOS QUE LLEVAN O QUE NO LLEVAN EL SONIDO

DISCRIMINACIÓN AUDITIVA: SE ESCRIBEN SINFONES Y TIENEN QUE TACHAR, COLOREAR,... LOS SINFONES QUE HAN OÍDO

DISCRIMINACIÓN AUDITIVA: SE ESCRIBE MEZCLA DE SINFONES Y SÍLABAS MIXTAS, TIENEN QUE TACHAR, COLOREAR,... LOS SINFONES QUE HAN OÍDO

DISCRIMINACIÓN VISUAL: LEER, RECORTAR Y PEGAR CADA SINFÓN CON SU CORRESPONDIENTE.

DISCRIMINACIÓN VISUAL: LEER, RECORTAR Y PEGAR CADA SINFÓN Y SÍLABAS MIXTAS CON SU CORRESPONDIENTE.

SE REALIZA UN DIBUJO, SE DIVIDE EN TROCITOS Y EN ELLOS SE ESCRIBE UN SINFÓN O SÍLABA MIXTA. DESPUÉS SE PONE LAS CLAVES PARA EL COLOREADO.

UNIR PALABRAS CON DIBUJO

IDENTIFICAR UN SINFÓN DENTRO DE LAS PALABRAS DE UNA FRASE O TEXTO Y LUEGO SE COPIA.

COMPLETAR PALABRAS QUE LLEVEN LA IMAGEN PARA IDENTIFICARLAS

UNIR SÍLABAS PARA FORMAR PALABRAS

ESCRIBIR EL NOMBRE DE LAS IMÁGENES

DAR UNA IMAGEN Y ESCRIBIR UNA FRASE

COMPLETAR FRASES A PARTIR DE UNAS PALABRAS DADAS

COMPLETAR FRASES CON AYUDA DE IMAGEN DEL SINFÓN

COMPRESIÓN DE FRASES: DIBUJAR LO QUE HAS LEÍDO

COMPLETAR CON SINFÓN O SÍLABA MIXTA LAS PALABRAS DE UNA FRASE O TEXTO

ORDENAR PALABRAS PARA FORMAR FRASES CON SENTIDO

ESCRIBIR PALABRAS QUE LLEVEN SINFÓN Y SÍLABA MIXTA

SOPA DE LETRAS

CRUCIGRAMA

ADIVINANZAS

---



Colorea los dibujos donde suene «fr»:

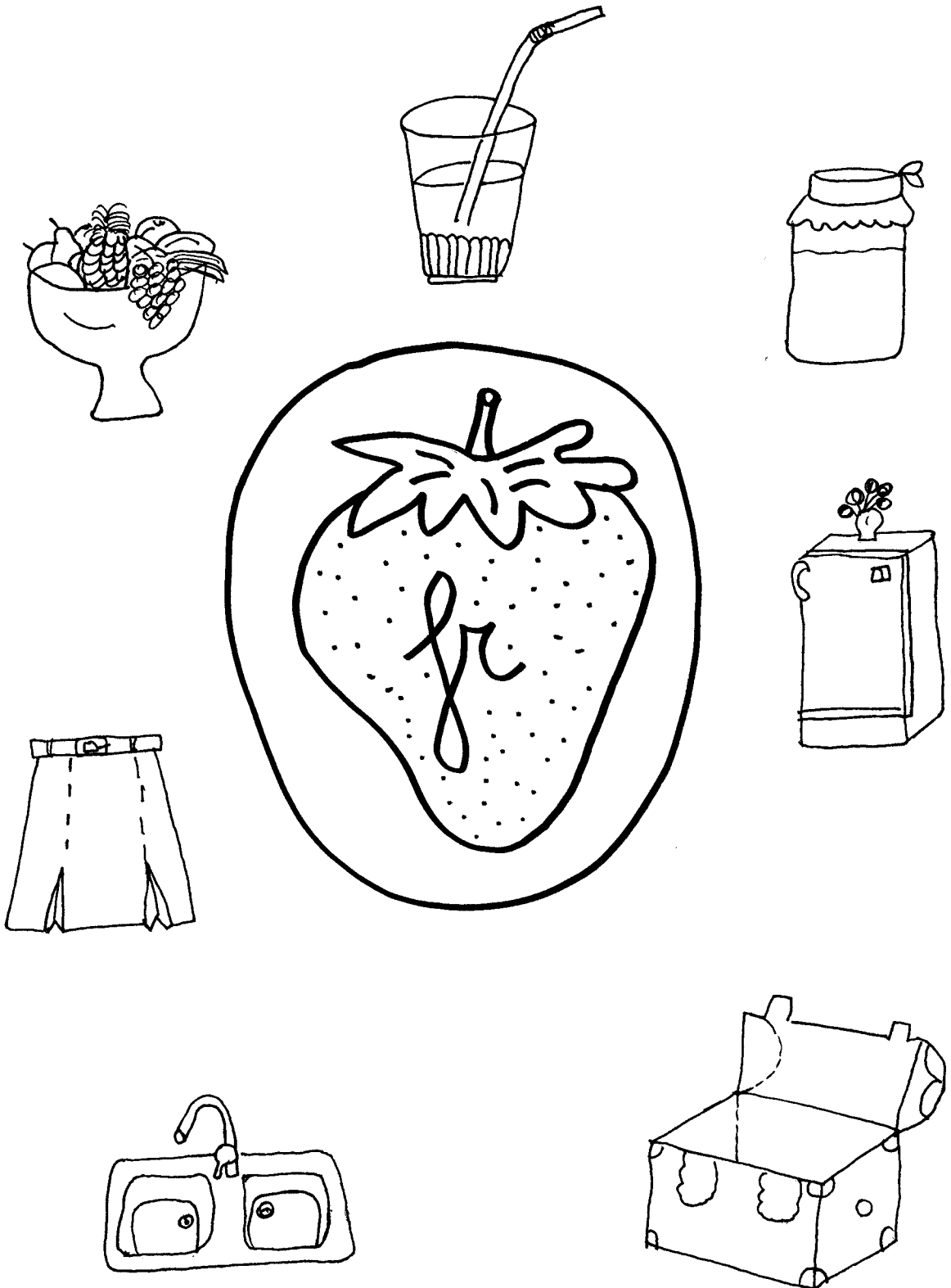



Tacha lo que sigas:

-fra- de color rojo; -fro- de color verde;  
-fru- de color azul; -fri- de color ama-  
rillo; y -fre- de color rosa.

fra

fro

fri

fra

fru

fre

fro

fre

fri

fro

fra

fru

fro

fru

fri

fre

---



Rodea lo que sigas:

-fra- de color azul; -fro- de color rojo;  
-fru- de color marrón; -fri- de color  
rosa; y -fre- de color verde.

fra fru fir for fri fra

fro fre fur fir far fro

fur fra fru fer for fir

fre fru fir fro far fre

fer for fri fre fer fur

---



fra	fri	fro	fru	fre
fro	fre	fra	fri	fru
fri	fra	fru	fre	fro
fre	fru	fri	fra	fra
fru	fri	fra	fro	fri

Recorta, busca y pega en el cuadro superior donde le corresponda.

fru	fri	fra	fro	fri
fra	fri	fro	fru	fre
fri	fra	fru	fre	fro
fro	fre	fra	fri	fru
fre	fru	fri	fra	fra



<i>fir</i>	<i>far</i>	<i>fru</i>	<i>fur</i>	<i>fra</i>
<i>fra</i>	<i>fur</i>	<i>fru</i>	<i>fra</i>	<i>fir</i>
<i>fra</i>	<i>far</i>	<i>fir</i>	<i>fro</i>	<i>for</i>
<i>for</i>	<i>fro</i>	<i>fri</i>	<i>fer</i>	<i>fra</i>
<i>fir</i>	<i>far</i>	<i>fru</i>	<i>for</i>	<i>fra</i>

Recorta, busca y pega en el cuadro superior donde corresponda.

<i>fir</i>	<i>far</i>	<i>fru</i>	<i>for</i>	<i>fra</i>
<i>fra</i>	<i>far</i>	<i>fir</i>	<i>fro</i>	<i>for</i>
<i>fir</i>	<i>far</i>	<i>fru</i>	<i>fur</i>	<i>fra</i>
<i>fra</i>	<i>fur</i>	<i>fru</i>	<i>fra</i>	<i>fir</i>
<i>for</i>	<i>fro</i>	<i>fri</i>	<i>fer</i>	<i>fra</i>



Colorea donde veas «fra», «fre», «fri», «fro»,  
«fru»:

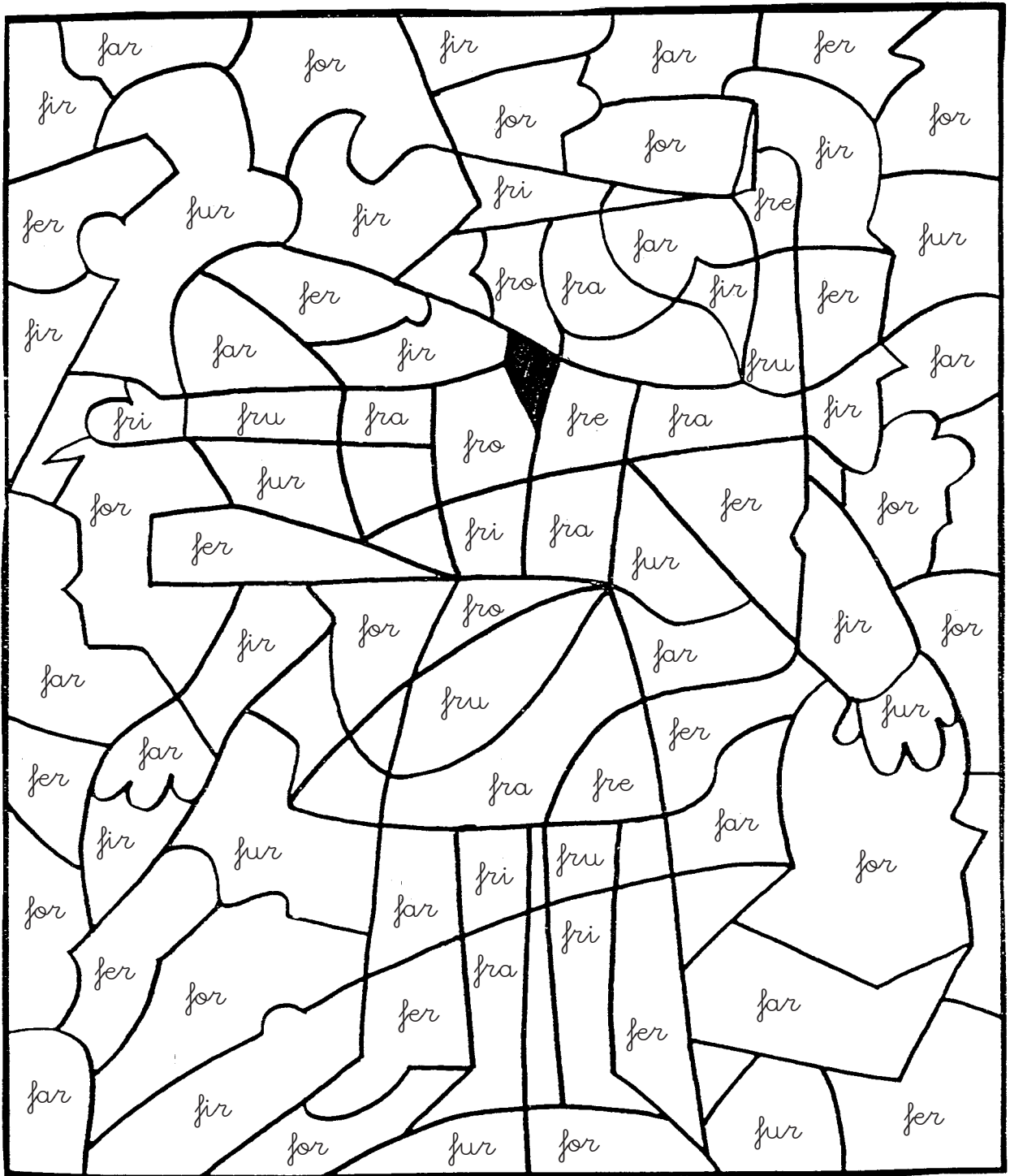



Une cada palabra con su dibujo:

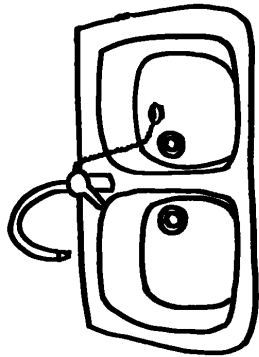

refresco

cafè

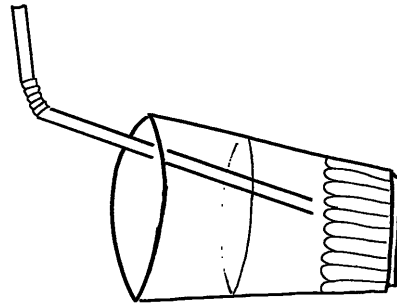

fregadero

fruta

Francisca

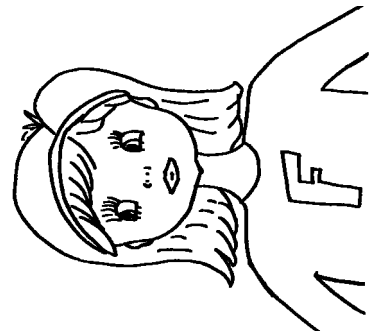

fresa

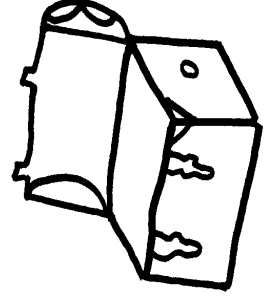
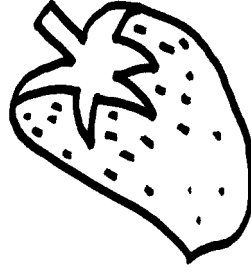
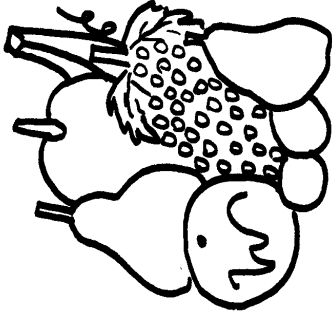



Subraya las palabras que lleven «fr» y cópialas.

El frutero envió varias cajas de fruta fresca a Francia. El camión frenó al llegar frente a la frontera. Los frutos que llevaba eran variados: fresas, sandías, fresones y frambuesas. Algunos de estos frutos se mantienen fresquitos en el frigorífico que lleva el camión.

















Completa las siguientes palabras:

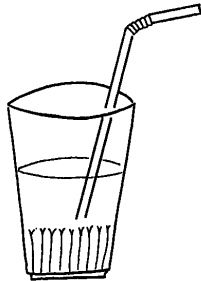

re \_ \_ \_ sco

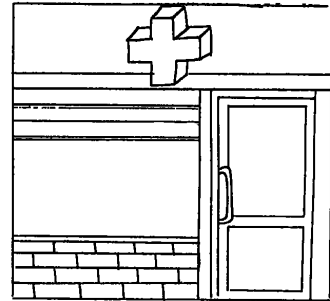

\_ \_ \_ macia

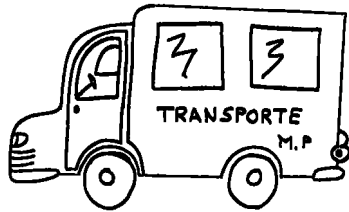

\_ \_ \_ goneta



en \_ \_ \_ mera

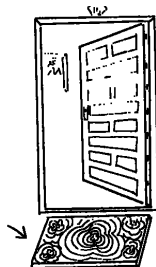

\_ \_ \_ pudo

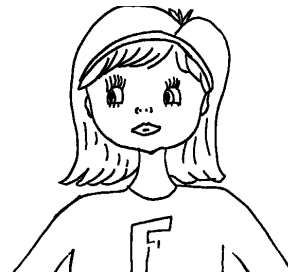

\_ \_ \_ ncisca

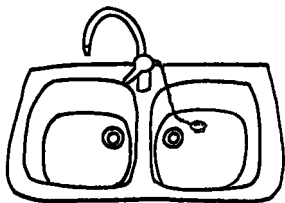

\_ \_ \_ gador

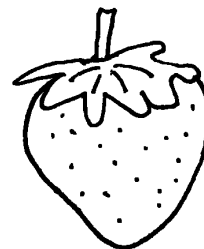

\_ \_ \_ sa



Ordena las sílabas para formar palabras:

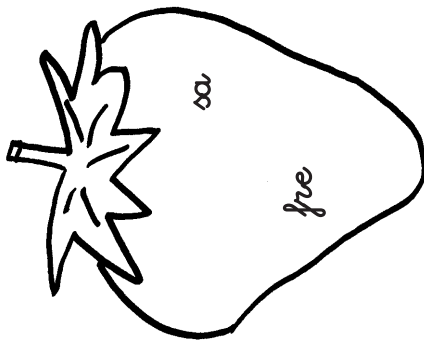

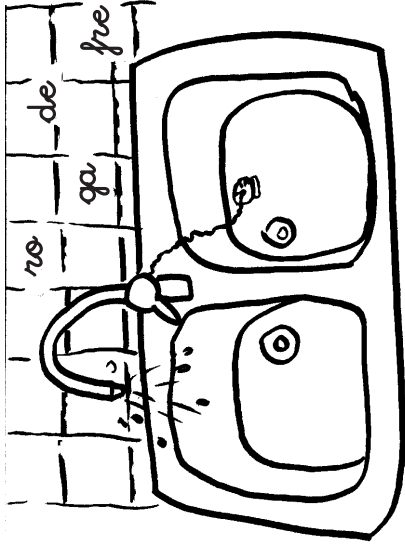

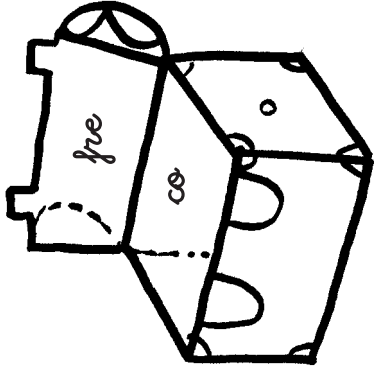

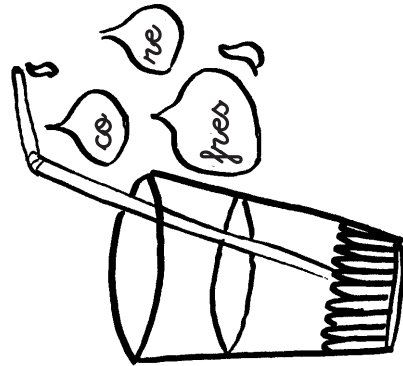

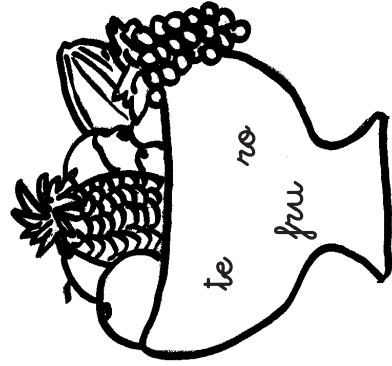

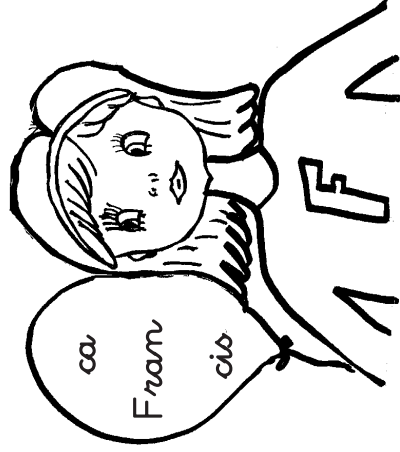

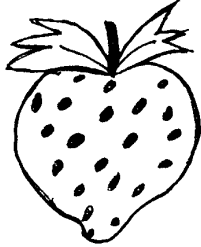
Escribe el nombre de los dibujos: «fr»:

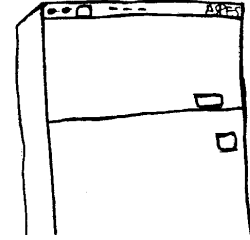

Blank lines for writing the name of the strawberry.



Blank lines for writing the name of the refrigerator.



Blank lines for writing the name of the person.



Blank lines for writing the name of the jar.

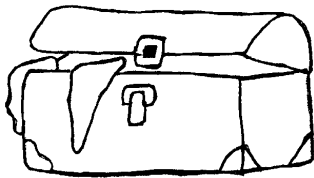

Blank lines for writing the name of the suitcase.

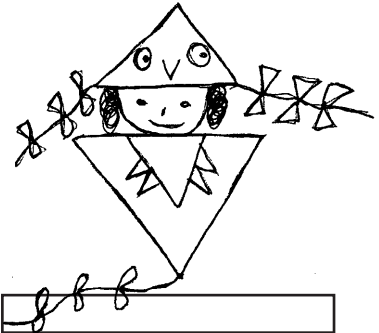

Blank lines for writing the name of the kite.

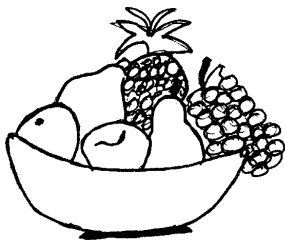

Blank lines for writing the name of the basket.

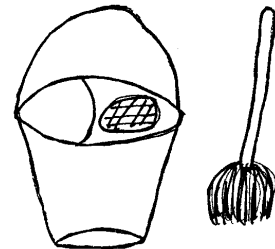

Blank lines for writing the name of the basket and brush.



Escribe una frase con el nombre de cada dibujo:

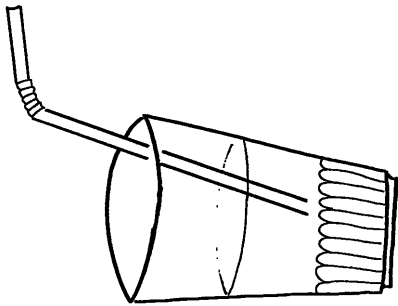

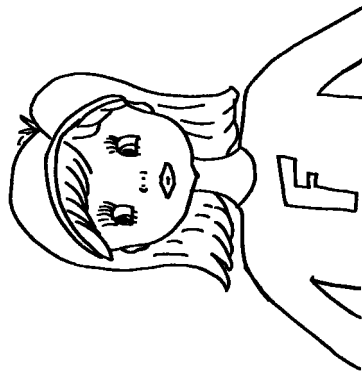

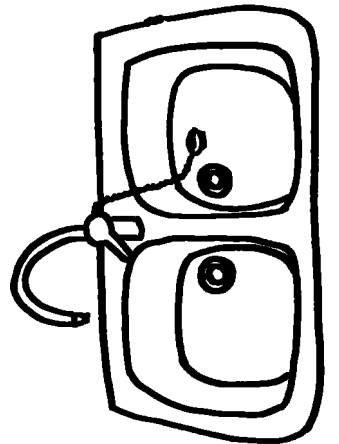
Completa estas frases con las siguientes palabras:

frie - fruta - disfraz - frena - frigerifico

Tengo un ..... para el Carnaval.

El coche de mi padre no .....

La ..... está en el .....

Hoy hace mucho .....



Completa estas frases:



están en el

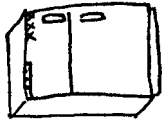

Two blank horizontal lines for writing the answer to the first sentence.

He traído un

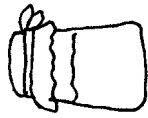

de compota de

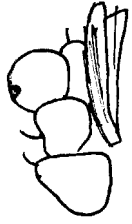

Two blank horizontal lines for writing the answer to the second sentence.

El

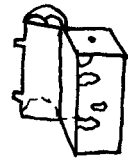

de

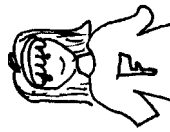

es rojo.

Two blank horizontal lines for writing the answer to the third sentence.

El

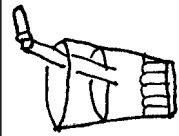

de manzana está frío.

Two blank horizontal lines for writing the answer to the fourth sentence.





Lee y dibuja estas frases:

Francisca está tomando un refresco con patatas fritas.

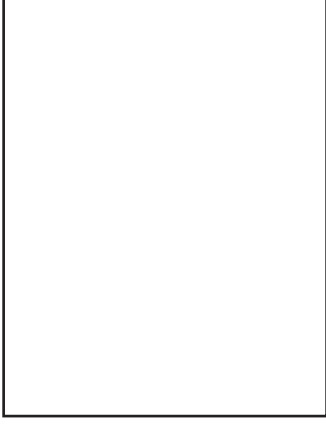

El fregador está lleno de fresas.

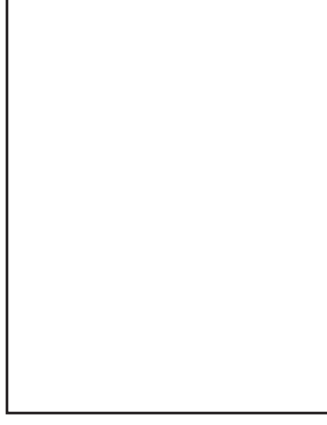

Este frasco es medicina para el resfriado.

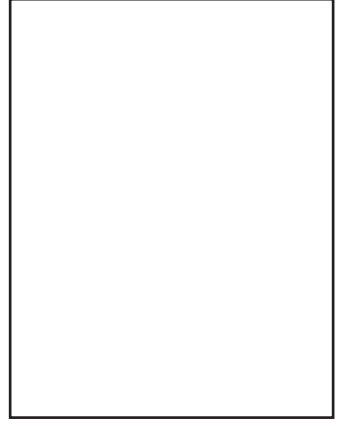

Completa con fr... o f...r las siguientes palabras:

Las .....sas del .....gerifico ya están .....as.

.....nando está bebiendo un re.....sco.

La .....gemeta va cargada de .....ta.

El coche del .....tero no .....na.

La en.....mera tiene un .....sno de jarabe.



Ordema estas palabras y forma las frases:  
una Francisca madura. me da fresa

rote. de está frigorífico mi El tía

los cofre de juguetes ha El perdido. se



da fruta Mi fresa. me madre





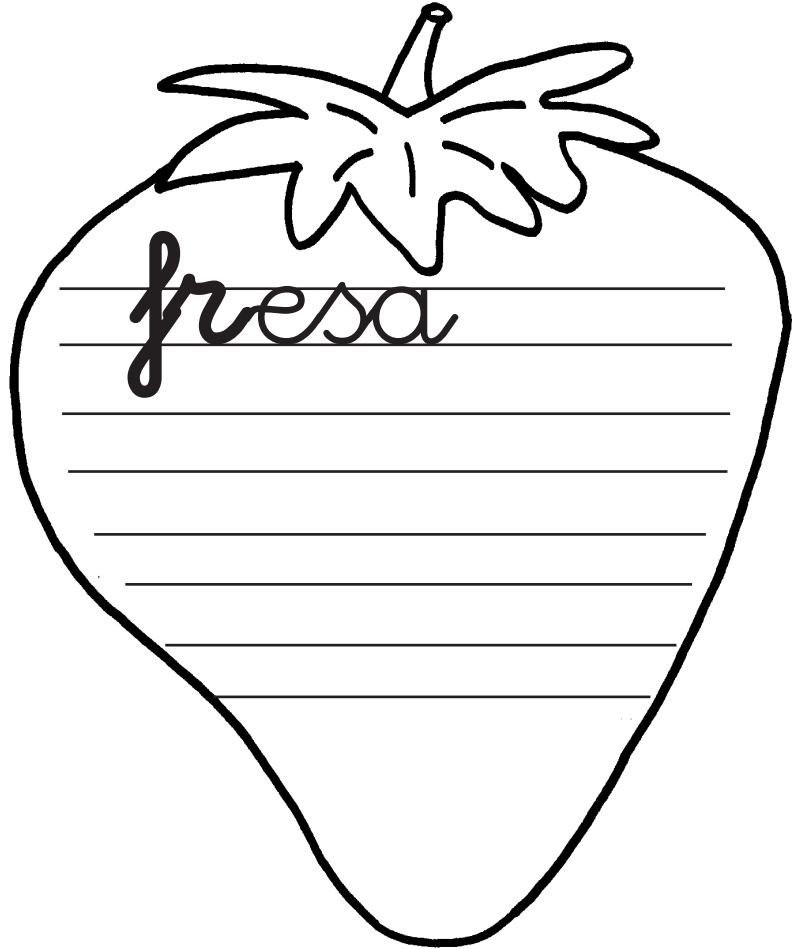

Escribe palabras que empiecen por:

fr

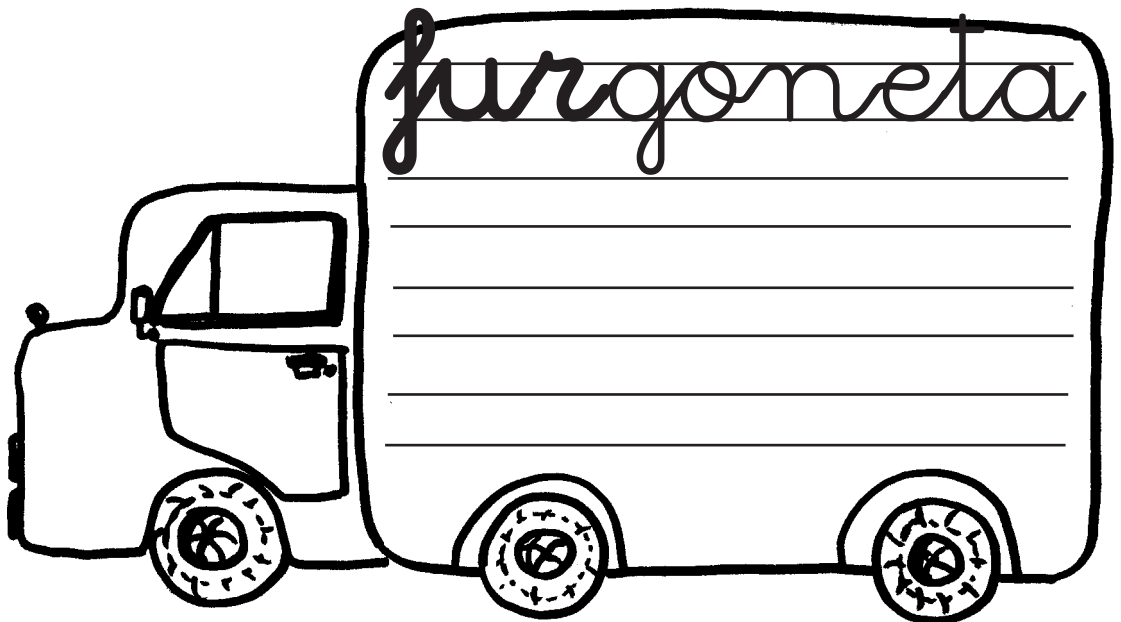

f.....r





# SOPA DE LETRAS

Busca en esta sopa de letras las siguientes palabras:

FRESON FRESAS FRESCO

FRISO OFRENDA COFRE





# CRUCIGRAMA

Resuelve:

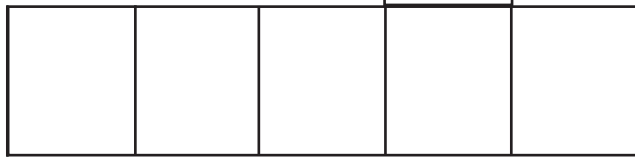
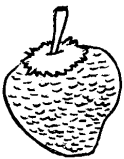
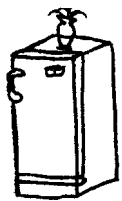
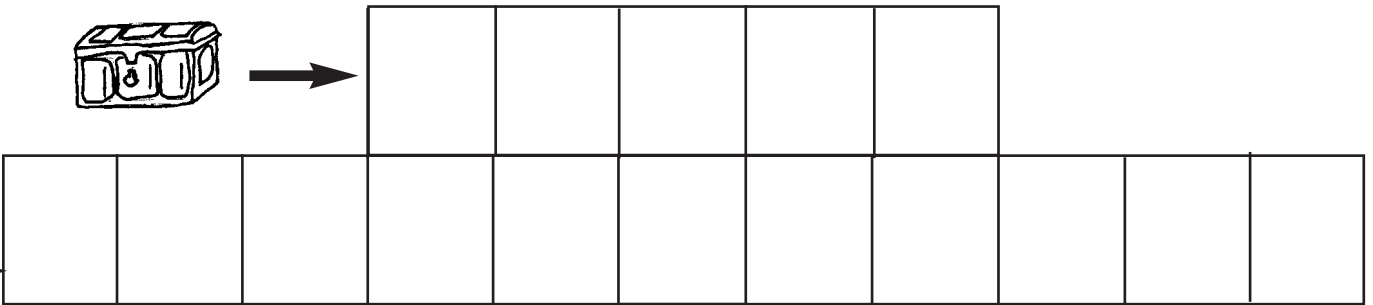



Adivina, adivinanza:

En medio de un prado blanco,  
hay una flor amarilla  
que se la puede comer  
el mismo rey de Sevilla.

Es el .....

---